

ГЕРМЕТИЧНАЯ ЛЕНТА «НЕОН» MOONLIGHT-TOP-A336-D25MM 24V 360DEG

(14.4 W/M, IP65, 2835, 5M, WIRE X1)

1. ОБЩИЕ СВЕДЕНИЯ

- 1.1. Герметичная лента «неон» предназначена для создания светильников, световых инсталляций, а также рекламных вывесок, светящихся букв и других дизайнерских решений.
- 1.2. Герметичная лента «неон» представляет собой гибкую печатную плату с высокоэффективными светодиодами SMD 2835, заключенную в мягкую силиконовую оболочку, защищающую от воздействия ультрафиолетовых лучей и влаги, а также от поражения электрическим током.
- 1.3. Благодаря уникальной конструкции печатной платы светодиодной ленты можно производить произвольную резку «неона».
- 1.4. Экструдированная светопроводящая силиконовая оболочка является уникальной оптической системой распределения света, обеспечивающей равномерное свечение по всей поверхности ленты «неон» и отсутствие темных промежутков.
- 1.5. Гибкая оболочка позволяет создавать линии и фигуры любой формы.
- 1.6. Конструкция ленты «неон» соответствует степени защиты от пыли и влаги IP65.
- 1.7. Максимальная длина непрерывной линии — 5 м.
- 1.8. Светодиодная лента «неон» обладает низким энергопотреблением и не наносит вреда здоровью людей и окружающей среде.
- 1.8. Срок эксплуатации — более 30 000 часов.

2. ОСНОВНЫЕ ТЕХНИЧЕСКИЕ ХАРАКТЕРИСТИКИ

2.1. Общие параметры

Параметр	Для 1 м ленты	Для 5 м ленты
Напряжение питания	DC 24 В ±0,5 В	
Максимальная общая потребляемая мощность ¹	14,4 Вт	72,0 Вт
Максимальный потребляемый ток ¹	0,6 А	3,0 А
Количество светодиодов	336	1680
Тип светодиодов	SMD2835	
Максимальный световой поток ²	950 лм	4750 лм
Индекс цветопередачи ²	CRI>90	
Угол излучения	360°	
Габаритные размеры, Ø×Д	25×5000 мм	
Длина ленты в упаковке	5 м	
Степень пылевлагозащиты	IP65	
Диапазон рабочих температур окружающей среды	-30... +45 °С	
Относительная влажность воздуха	0... 90%	
Температура хранения	-30... +50 °С	
Срок службы при соблюдении рекомендаций по монтажу, условий эксплуатации и допустимом снижении яркости не более 30% от первоначальной.	Более 30 000 ч	

¹ Рассчитывается по методике изготовителя.

² Для лент с цветовой температурой 4000 К. Для лент с другой цветовой температурой значение параметра может отличаться от указанного.

2.2. Маркировка лент

Лента MOONLIGHT-TOP-A336-D25mm 24V XXX 360deg (14.4 W/m, IP65, 2835, 5m, wire x1)

Модель ленты	Серия/тип и количество светодиодов на метр	Напряжение питания	Угол излучения	Степень пылевлагозащиты	Длина ленты
Вывод кабеля питания вдоль линии сечения	Диаметр ленты	Цвет свечения (К)	Мощность 1 м ленты	Тип светодиода	Вывод кабеля питания с одной стороны ленты

Цвет свечения ленты «неон» и точный BIN (код оттенка) указаны в этикетке на упаковке ленты «неон». В одной партии ленты «неон» допускается несколько различных BIN.

2.3. Габаритные размеры лент

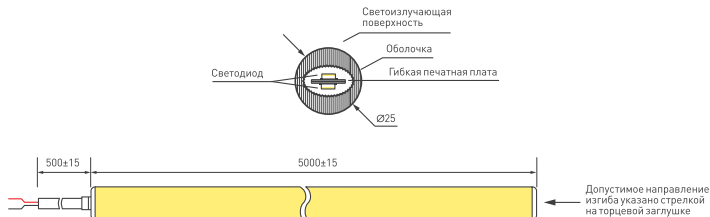

Боковой вывод кабеля питания с одной стороны вдоль линии сечения «неона». Длина кабеля питания — 500 ± 15 мм. Цветовая маркировка проводов питания: красный провод — «+24 В»; черный провод — «-24 В».

3. УСТАНОВКА И ПОДКЛЮЧЕНИЕ

⚠ ВНИМАНИЕ!

Во избежание поражения электрическим током перед началом всех работ отключите электропитание. Все работы должны проводиться только квалифицированным специалистом.

3.1. Подбор источника питания:

- Необходимо использовать стабилизированный источник постоянного напряжения 24 В ± 0,5 В.
- Мощность источника питания должна быть на 25% выше суммарной мощности подключаемых лент.
- Если для управления лентой будет использоваться контроллер ШИМ (или диммер), используйте источники питания, совместимые с ШИМ (для любых помещений), во избежание возникновения шума (писка) из-за взаимодействия источника и контроллера.

Мощность 1 м ленты	Длина подключаемой ленты	Суммарная мощность подключаемой ленты	Минимальная мощность источника питания (+25%)	Герметичный ШИМ-совместимый источник питания IP67
14,4 Вт	5 м	72 Вт	90 Вт	ARPV-UH24100-PFC (24V, 4,2A, 100W) арт. 024268(1)
	10 м (2x5 м)	144 Вт	180 Вт	ARPV-LG24200-PFC-A (24V, 8,3A, 200W) арт. 030019

3.2. Выбор схемы подключения

Рекомендуемые схемы параллельного подключения питания.

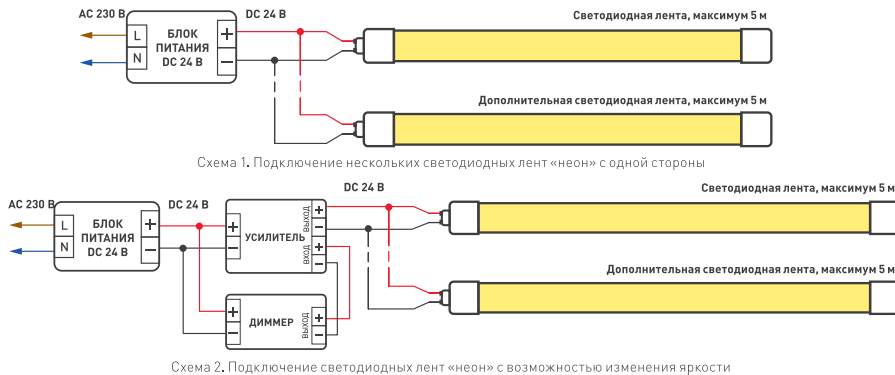

3.3. Проверка ленты перед монтажом

⚠ ВНИМАНИЕ!

Проверьте ленту «неон» до начала монтажа. При утрате товарного вида лента «неон» возврату и обмену не подлежит.

- Перед включением обязательно размотайте ленту «неон».
- Извлеките ленту «неон» из упаковки и убедитесь в отсутствии механических повреждений.
- Убедитесь, что выходное напряжение и мощность источника питания соответствуют напряжению питания и мощности подключаемой светодиодной ленты «неон».
- Подключите ленту «неон» к выходу блока питания, строго соблюдая полярность.
- Включите питание.
- Убедитесь, что все участки «неона» светятся равномерно, а оттенки свечения лент «неон» из разных упаковок совпадают.
- Отключите источник питания от сети после проверки.

3.4. Монтаж ленты «неон»

- Подключите ленту «неон» согласно приведенной схеме. Соблюдайте полярность подключения и маркировку проводов.
- Убедитесь, что все соединения выполнены надежно и замыкания отсутствуют.
- Подключите вход блока питания к сети.
- Включите электропитание.



- Убедитесь, что свечение светодиодных лент «неон» непрерывно и равномерно по всей длине, яркость свечения изменяется контроллером при подключении согласно схеме 2.
- Выполните монтаж светодиодной ленты «неон».

3.5. Требования к монтажу

Условия:

- Монтаж должен производиться при температуре окружающей среды не ниже 0 °С.
- Для резки неона используйте специальный инструмент (арт. 036257). Инструмент для резки поставляется отдельно.
- Место разреза светодиодной ленты «неон» следует тщательно герметизировать нейтральным силиконовым герметиком (арт. 028100) с последующей установкой заглушек (арт. 036064) для восстановления полной герметичности ленты. Время полного отверждения герметика составляет 24 часа. Герметик и заглушки поставляются отдельно.



Нейтральный силиконовый герметик
Арт. 028100
 ARL-MOONLIGHT-10-ST



Комплект заглушек
Арт. 036064
 ARL-MOONLIGHT-ROUND-25-CAP-SET-WH

- При подключении нескольких лент «неон» общей длиной более 5 м подавайте питание на каждые 5 м отдельным кабелем или от отдельного источника питания.
- Запрещается последовательное подключение лент «неон» длиной более 5 м.
- Не допускается использование кислотных и других химически активных герметизирующих или клеящих составов.

Изгиб и нагрузка:

- Минимальный радиус изгиба светодиодной ленты «неон» — 120 мм. Допустимое направление изгиба указано стрелкой на торцевой заглушке ленты «неон».

⚠ ВНИМАНИЕ! Категорически запрещается изгибать «неон» в любом направлении, не совпадающим с указанным на торцевой заглушке.

- Ленту «неон» нельзя растягивать, перекручивать и сгибать под прямым углом.
- Не допускается подвергать ленту «неон» и ее части механическим и ударным нагрузкам, подвешивать к ленте грузы.

⚠ ВНИМАНИЕ! При использовании коннекторов для подключения питания не превышайте максимальный допустимый ток нагрузки — 3 А на коннектор.

3.6. Возможные неисправности и методы их устранения

Неисправность	Причина неисправности	Метод устранения
Лента «неон» не светится	Нет контакта в соединениях	Проверьте все подключения
	Неправильная полярность подключения	Подключите ленту, строго соблюдая полярность
	Неисправен источник питания	Замените источник питания
Неравномерное или слабое свечение ленты «неон»	Длина последовательно подключенных отрезков ленты превышает 5 м	Обеспечьте подключение питания для каждой 5 м ленты согласно схемам в п. 3.2
	Недостаточное сечение соединительного провода	Рассчитайте требуемое сечение и замените провод

4. ТРЕБОВАНИЯ К УСЛОВИЯМ ЭКСПЛУАТАЦИИ

- 4.1. Температура окружающей среды от -30 до +45 °С.
- 4.2. Отсутствие в воздухе паров и примесей агрессивных веществ (кислот, щелочей и пр.).
- 4.3. Защита от прямого воздействия осадков и солнечных лучей.
- 4.4. Не допускается монтаж ленты «неон» на поверхности, нагревающиеся выше +40 °С, или рядом с источниками тепла — блоками питания, лампами, светильниками и др.
- 4.5. Категорически запрещается эксплуатировать светодиодные ленты «неон», погруженные в воду или установленные в местах скопления воды (лужи, затопляемые ниши и углубления и т. п.).

⚠ ВНИМАНИЕ! Категорически запрещается любое механическое воздействие на ленту «неон»: скручивание, излом, сдавливание, повреждение герметичной оболочки.

Категорически запрещается использование кислотных и других химически активных герметизирующих или клеящих составов.

5. ТРЕБОВАНИЯ БЕЗОПАСНОСТИ

- 5.1. Конструкция светодиодной ленты «неон» удовлетворяет требованиям электро- и пожарной безопасности по ГОСТ 12.2.007.0-75.
- 5.2. Монтаж оборудования должен выполняться квалифицированным специалистом с соблюдением требований техники безопасности.
- 5.3. Внимательно изучите данное руководство и неукоснительно следуйте всем требованиям и рекомендациям.
- 5.4. Перед монтажом убедитесь, что все оборудование обесточено.
- 5.5. Перед эксплуатацией убедитесь, что оборудование установлено в соответствии с требованиями пожарной безопасности и монтаж соответствует рекомендациям данного документа.
- 5.6. Если при включении изделие не заработало должным образом, воспользуйтесь таблицей возможных неисправностей (п. 3.6). Если самостоятельно устранить неисправность не удалось, обесточьте изделие и свяжитесь с поставщиком.
- 5.7. Используйте светодиодную ленту, только если она работает корректно. Немедленно отключите электропитание при обнаружении следующих особенностей работы:
 - погасание светодиодной ленты или отдельных ее частей;
 - дым, пар или звук треска;

- появление постороннего запаха;
- осязаемое повышение температуры;
- видимые повреждения и нарушение изоляции кабеля питания или оболочки «неона».

5.8 Возобновить эксплуатацию можно только после устранения причины, вызвавшей неисправность.

5.9. Если не удается устранить причину неисправности, обесточьте оборудование, свяжитесь с представителем торгового предприятия и доставьте ему неисправное изделие для проверки.

6. ГАРАНТИЙНЫЕ ОБЯЗАТЕЛЬСТВА

- 6.1. Изготовитель гарантирует соответствие изделия требованиям действующей технической документации и обязательным требованиям государственных стандартов.
- 6.2. Гарантийный срок изделия — 36 месяцев с даты передачи потребителю, если иное не предусмотрено договором. Если дату передачи установить невозможно, гарантийный срок исчисляется с даты изготовления изделия.
- 6.3. В случае выхода изделия из строя потребитель вправе предъявить требования в течение гарантийного срока при наличии товарного или кассового чека, а также отметки о продаже в паспорте изделия.
- 6.4. Требования предъявляются по месту приобретения изделия.
- 6.5. Гарантийные обязательства не распространяются на изделия, имеющие механические повреждения или признаки нарушения потребителем правил хранения, транспортирования и эксплуатации.
- 6.6. Производитель вправе вносить в конструкцию изделия изменения, не ухудшающие его качество и основные параметры.
- 6.7. Расходы на транспортировку вышедшего из строя изделия оплачиваются потребителем.

7. ТРАНСПОРТИРОВАНИЕ И ХРАНЕНИЕ

- 7.1. Размещение и крепление в транспортных средствах упакованных изделий должны обеспечивать их устойчивое положение, исключать возможность ударов друг о друга, а также о стенки транспортных средств.
- 7.2. После транспортировки при отрицательных температурах, перед включением, изделие должно быть выдержано в упаковке в нормальных условиях не менее 6 часов.
- 7.3. Оборудование должно храниться в заводской упаковке при температуре от -30 до +50 °С при отсутствии в воздухе паров кислот, щелочей и других агрессивных примесей.

8. КОМПЛЕКТАЦИЯ

- 8.1. Светодиодная лента «неон» — 5 м.
- 8.2. Техническое описание, инструкция по эксплуатации и паспорт — 1 шт.
- 8.3. Инструкция по установке — 1 шт.
- 8.4. Упаковка — 1 шт.

9. СВЕДЕНИЯ ОБ УТИЛИЗАЦИИ

- 9.1. По истечении срока службы (эксплуатации) изделие не представляет опасности для жизни, здоровья людей и окружающей среды.
- 9.2. Утилизация осуществляется в соответствии с требованиями действующего законодательства.

10. СВЕДЕНИЯ О РЕАЛИЗАЦИИ И СЕРТИФИКАЦИИ

- 10.1. Цена изделия договорная, определяется при заключении договора.
- 10.2. Предпродажной подготовки изделия не требуется.
- 10.3. Изделие сертифицировано согласно ТР ТС. Информация о сертификации нанесена на упаковку.

11. ИНФОРМАЦИЯ О ПРОИСХОЖДЕНИИ ТОВАРА

- 11.1. Изготовлено в КНР.
- 11.2. Изготовитель/Manufacturer: «Санрайз Холдингз [ГК] Лтд» [Sunrise Holdings [HK] Ltd].
Офис 901, 9 этаж, «Омега Плаза», 32, улица Дундас, Коулун, Гонконг, Китай.
Unit 901, 9/F, Omega Plaza, 32 Dundas Street, Kowloon, Hong Kong, China
- 11.3. Импортёр: ООО «Арлайт РУС», адрес: 101000, г. Москва, Уланский пер., д. 22, стр. 1, пом. I, этаж 5, офис 501.
- 11.4. Дату изготовления см. на корпусе устройства или упаковке.

12. ОТМЕТКА О ПРОДАЖЕ

Модель: _____

Дата продажи: _____
М.П.

Продавец: _____

Потребитель: _____

Дополнение к артикулу в скобках, например, [1], [2], [B] означает наличие модификаций товара. Модификации отличаются незначительными улучшениями, не влияющими на основные свойства, параметры и внешний вид товара. Допускается прямая замена модификаций на основной артикул или наоборот без каких-либо условий.

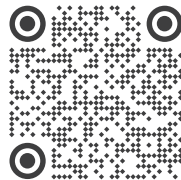

Более подробная информация об изделии представлена на сайте arlight.ru



ТР ЕАЭС 037/2016



ИНСТРУКЦИЯ ПО УСТАНОВКЕ

ГЕРМЕТИЧНАЯ ЛЕНТА MOONLIGHT-TOP-A336-D25MM 24V 360DEG

(14.4 W/M, IP65, 2835, 5M, WIRE X1)

1. ОБЯЗАТЕЛЬНЫЕ ТРЕБОВАНИЯ И РЕКОМЕНДАЦИИ



ВНИМАНИЕ!

Монтаж светодиодной ленты должен выполняться только квалифицированным специалистом.

Перед монтажом или до проведения любых работ с лентой отключите электропитание.

Не включайте питание до завершения установки.

Монтаж должен выполняться при температуре воздуха выше 0 °С.

При монтаже строго соблюдайте приведенные ниже требования и рекомендации.

НЕ РАСТЯГИВАТЬ



НЕ СКРУЧИВАТЬ



НЕ НАСТУПАТЬ

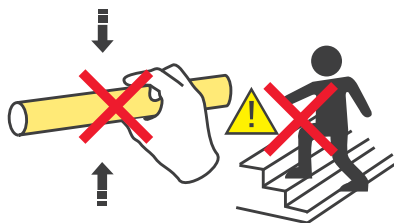

МИНИМАЛЬНЫЙ РАДИУС ИЗГИБА

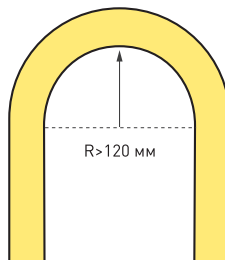

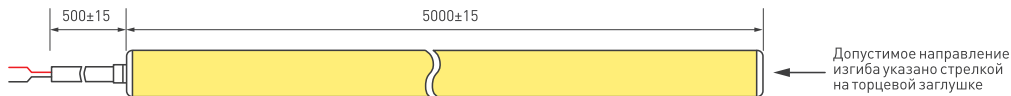

Боковой вывод кабеля питания с одной стороны вдоль линии сечения «неона». Длина кабеля питания — 500 ±15 мм.

Цветовая маркировка проводов питания: красный провод — «+24 В»; черный провод — «-24 В».

⚠ ВНИМАНИЕ!

Категорически запрещается изгибать «неон» в любом направлении, не совпадающим с указанным на торцевой заглушке.

2. АКСЕССУАРЫ ДЛЯ КРЕПЛЕНИЯ СВЕТОДИОДНОЙ ЛЕНТЫ «НЕОН»

Профили из поликарбоната различной длины для горизонтального крепления



MOONLIGHT-HR-SIDE-D25-1000

Арт. 037488

MOONLIGHT-HR-SIDE-D25-2500

Арт. 037489

Горизонтальное потолочное крепление для светодиодной ленты «неон» из поликарбоната



MOONLIGHT-HR-CEILING-D25-1000

Арт. 036264

Профили из поликарбоната различной длины для вертикального крепления светодиодной ленты «неон»



MOONLIGHT-VT-TOP-D25-1000

Арт. 037486

MOONLIGHT-VT-TOP-D25-2500

Арт. 037487

Вертикальное потолочное крепление для светодиодной ленты «неон»



MOONLIGHT-VT-CEILING-DL-D25

Арт. 037476



3. ПОСЛЕДОВАТЕЛЬНОСТЬ МОНТАЖА

- 3.1. Отрежьте светодиодную ленту «неон» нужной длины. Конструкция печатной платы светодиодной ленты позволяет производить произвольную резку «неона». Для резки неона используйте специальный инструмент (арт. 036257). Инструмент для резки поставляется отдельно.
- 3.2. Место разреза светодиодной ленты «неон» следует тщательно герметизировать нейтральным силиконовым герметиком (арт. 028100) с последующей установкой заглушек (арт. 036064) для восстановления полной герметичности ленты. Время полного отверждения герметика составляет 24 часа. Герметик и заглушки поставляются отдельно.



Нейтральный силиконовый герметик
ARL-MOONLIGHT-10-ST
Арт. 028100



Комплект заглушек
ARL-MOONLIGHT-ROUND-25-CAP-SET-WH
Арт. 036064

- 3.3. Проверьте правильность и надежность всех выполненных соединений, убедитесь, что соединения герметичны и электрически изолированы.
- 3.4. Включите питание и проверьте работу светодиодной ленты «неон».



ВНИМАНИЕ!

«Гибкий неон» должен транспортироваться и переноситься в смотанном виде.

Не разматывайте «гибкий неон» до его фиксации, чтобы не подвергать излишним механическим нагрузкам.

Разматывание производится на ровной поверхности, непосредственно перед фиксацией на место установки. Не допускайте трения о землю или другие поверхности

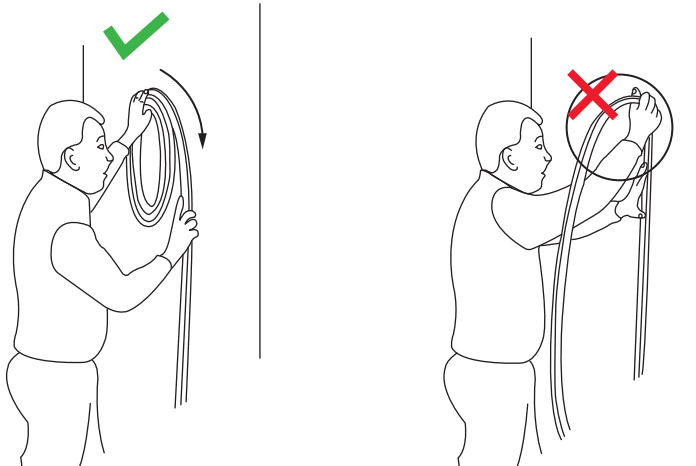

ДЛЯ БЕЗОПАСНОГО ИСПОЛЬЗОВАНИЯ «ГИБКОГО НЕОНА» СОБЛЮДАЙТЕ СЛЕДУЮЩИЕ ТРЕБОВАНИЯ:

- Если «гибкий неон» загрязнен или подвергался воздействию влаги, то монтаж и эксплуатацию можно осуществлять только после очистки и проверки состояния «гибкого неона» по всей длине.
- Для подключения применяйте только специально разработанные кабели питания с коннекторами марки Arlight. Соблюдайте полярность подключения.
- Используйте только комплектующие, идущие в комплекте с «гибким неоном», или совместимые аксессуары, описанные в инструкции.
- Для герметизации используйте только нейтральный герметик для ПВХ-материалов.
- Перед включением убедитесь, что все соединения герметичны и электрически изолированы.
- Во избежание утечки тока или короткого замыкания, не допускайте загрязнения поверхности и мест соединения и подключения.
- Убедитесь, что «гибкий неон» устанавливается на жесткой и неподвижной поверхности.
- Не накрывайте «гибкий неон», не используйте в закрытых пространствах, не располагайте отрезки «неона» вплотную друг к другу, обеспечьте свободную циркуляцию воздуха.
- Не подвешивайте и не закрепляйте что-либо на «неоне», например, вывески.



ВНИМАНИЕ!

Не включайте «гибкий неон» в катушке на время более 1 минуты.

Это приведет к перегреву «гибкого неона», изменению его параметров и преждевременному отказу.

